

BREEON
| feel free

серия PRISMA РУКОВОДСТВО ПО ЭКСПЛУАТАЦИИ

**Блоки электрических
кондиционеров воздуха
сплит-системы**

Внутренние блоки

BRC-07TPO-IN
BRC-09TPO-IN
BRC-12TPO-IN
BRC-18TPO-IN
BRC-24TPO-IN

Наружные блоки

BRC-07TPO-OUT
BRC-09TPO-OUT
BRC-12TPO-OUT
BRC-18TPO-OUT
BRC-24TPO-OUT



Антикоррозийный корпус GUARD PRO

Корпус внешнего блока имеет оцинкованное покрытие.



Низкий уровень шума

Бесшумная работа кондиционера достигается при помощи вентилятора с пониженным уровнем шума, применением бесшумных подшипников и мотора вентилятора внутреннего блока кондиционера.



Функция «Глубокий сон»

Помогает поддерживать наиболее комфортную температуру и экономит электроэнергию.



Класс энергоэффективности «А»

Кондиционер Breeon соответствует высшему классу «А» энергоэффективности по Европейским Стандартам (EC).



Функция таймера

Кондиционер может быть отключен или включен автоматически в любое установленное время суток.



Функция самодиагностики

Обеспечивает контроль аварийных операций или неисправностей.



Беспроводной пульт дистанционного управления

Удобен и функционален, позволяет без труда управлять всеми режимами работы кондиционера.



Функция «Авторестарт»

Кондиционер автоматически запоминает настройки работы при аварийном отключении электропитания.



Турбо режим

Режим позволяет при нажатии одной кнопки перейти в максимальные показатели температуры работы кондиционера, быстро охлаждая или обогревая помещение.



Скрытый дисплей

Технология скрытого дисплея. Вы видите индикацию только во время работы кондиционера прямо через переднюю панель.



ECO – Экономичный режим

Кондиционер автоматически повышает при охлаждении или понижает при обогреве температуру воздуха на 2 градуса в отличие от установленной, экономя ваши средства и свой ресурс работы.



Автоматический режим работы

Кондиционер в зависимости от температуры в помещении автоматически переключается в необходимый режим для создания наилучшего комфорта.



Быстрый монтаж и обслуживание

Новая технологичная платформа позволяет разобрать кондиционер за несколько движений и получить быстрый доступ ко всем узлам конструкции.



Универсальная установка

Возможность выбора стороны подключения – слева или справа



Стабилизатор напряжения

Позволяет работать бесперебойно даже при низком напряжении сети (от 185 В).



Режимы работы холод/тепло/осушение/вентиляция

Кондиционеры BREEON работают в 4-х режимах для создания микроклимата в помещении и достижения наибольшего комфорта.



Моющийся фильтр

Фильтр внутреннего блока легко подерживать в чистоте – достаточно просто промыть водой и высушить.



Хладагент R32

Мы используем только озонобезопасный фреон в работе нашего кондиционера.



Режим разморозки

Включается автоматически, в зависимости от внешних условий.

Уважаемый покупатель!

Благодарим вас за выбор и приобретение бытового кондиционера воздуха Breeon. Электрический кондиционер воздуха предназначен для охлаждения, обогрева, вентиляции и осушения воздуха в бытовом помещении. Просим вас внимательно ознакомиться с руководством по эксплуатации перед тем, как начать эксплуатацию изделия.

Внутренний и внешний блоки электрического кондиционера воздуха (сплит-системы):

для внутренней установки:

BRC-07TPO-IN / BRC-09TPO-IN /

BRC-12TPO-IN / BRC-18TPO-IN /

BRC-24TPO-IN

для наружной установки:

BRC-07TPO-OUT / BRC-09TPO-OUT /

BRC-12TPO-OUT / BRC-18TPO-OUT /

BRC-24TPO-OUT

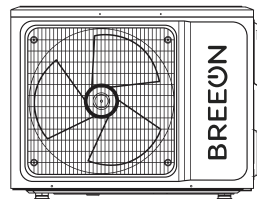
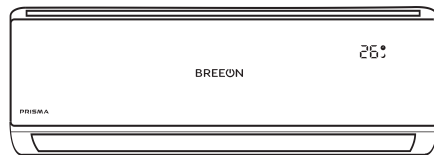

Важная информация	6
Меры предосторожности	7
Технические характеристики	9
Условия эксплуатации	11
Комплект поставки	11
Описание прибора	12
Управление прибором	13
Пульт дистанционного управления	14
Индикаторы дисплея дистанционного управления	16
Подготовка пульта к работе	17
Режимы работы	19
Руководство по установке. Выбор места установки кондиционера	26
Установка внутреннего блока	29
Установка наружного блока	35
Спуск воздуха и влаги	38
Последние шаги	39
Информация для установщика	41
Поиск и устранение неисправностей	42
Уход и обслуживание	46
Гарантийные обязательства	48
Нормативные документы	50
Транспортировка и хранение	50
Информация о сертификации	51
Гарантийный талон	52

ВАЖНАЯ ИНФОРМАЦИЯ ●

Прибор предназначен для охлаждения и обогрева воздуха в бытовых помещениях.

Производитель оставляет за собой право, без предварительного уведомления покупателя, вносить изменения в конструкцию, комплектацию или технологию изготовления изделия с целью улучшения его свойств.

Если после прочтения руководства у вас останутся вопросы по работе и эксплуатации прибора, обратитесь к продавцу или в специализированный сервисный центр для получения разъяснений.

ПРИМЕЧАНИЕ: На изделии присутствует этикетка, на которой указаны все необходимые технические данные и другая полезная информация о приборе. Используйте прибор только по назначению, указанному в данной инструкции.

МЕРЫ ПРЕДОСТОРОЖНОСТИ ●

1. Не пытайтесь самостоятельно устанавливать кондиционер. Обратитесь к квалифицированному специалисту по установке.
2. При использовании кондиционера необходимо соблюдать ряд мер предосторожности. Неправильная эксплуатация, в силу игнорирования мер предосторожности, может привести к причинению вреда здоровью пользователя и других людей, а также нанесению ущерба их имуществу.
3. Электроприбор должен находиться под наблюдением во время его эксплуатации, особенно, если неподалёку от него находятся дети.
4. Не просовывайте пальцы или посторонние предметы через воздуховыпускную решетку внутреннего и наружного блоков, так как это может привести к травме от вращающегося вентилятора.
5. Не разрешайте детям самостоятельно включать кондиционер. Дети могут включать кондиционер только под присмотром взрослых.
6. Не пытайтесь самостоятельно ремонтировать кондиционер. Внутренние агрегаты кондиционера находятся под напряжением, это опасно для жизни! Для ремонта изделия обращайтесь в авторизованный сервисный центр.
7. Не используйте устройство, если оно неисправно, или если его уронили или повредили.
8. Не открывайте лицевую панель устройства во время его работы.
9. Не разбирайте и не модифицируйте устройство.
10. Незамедлительно отключите кондиционер от электрической сети, если от него идет странные запахи или дым.
11. Не брызгайте и не лейте воду и другие жидкости на кондиционер.
12. Всегда отключайте кондиционер от электрической сети во время грозы.
13. Всегда отключайте кондиционер от электрической сети, когда он не используется.

14. Перед началом чистки и технического обслуживания кондиционера отключите его от электрической сети. Чистку и техническое обслуживание производите в соответствии с указаниями данного руководства по эксплуатации.
15. Для обеспечения эффективной работы кондиционера эксплуатируйте его в температурно-влажностных условиях, указанных в данном руководстве по эксплуатации.
16. Не используйте опасные химические вещества для чистки устройства и не допускайте их попадания на прибор.
17. При снятии воздушного фильтра не касайтесь металлических частей устройства.
18. Во избежание перегрева и риска возникновения пожара, а также повреждения внутренней электрической сети, не изменяйте длину сетевого шнура и не подключайте устройство через электрические удлинители.
19. Во избежание опасности поражения электрическим током, поврежденный сетевой шнур должен меняться только в авторизованных сервисных центрах квалифицированными специалистами.
20. Во избежание опасности поражения электрическим током не размещайте шнур питания рядом с нагревательными приборами и легковоспламеняющимися или горючими веществами.
21. Не запускайте и не останавливайте устройство посредством подключения или отключения электрического питания.
22. Не используйте устройство в целях, непредусмотренных этим руководством по эксплуатации.

ТЕХНИЧЕСКИЕ ХАРАКТЕРИСТИКИ

Таблица 1

Модель	BRC-07TPO	BRC-09TPO	BRC-12TPO	BRC-18TPO	BRC-24TPO
Внутренний блок	BRC-07TPO-IN	BRC-09TPO-IN	BRC-12TPO-IN	BRC-18TPO-IN	BRC-24TPO-IN
Наружный блок	BRC-07TPO-OUT	BRC-09TPO-OUT	BRC-12TPO-OUT	BRC-18TPO-OUT	BRC-24TPO-OUT
Выходная мощность (охлаждение), БТЕ (Вт)	7000 (2050)	9000 (2640)	12000 (3520)	18000 (5280)	24000 (7030)
Выходная мощность (обогрев), БТЕ (Вт)	7500 (2200)	9500 (2780)	12500 (3660)	18500 (5420)	24500 (7180)
Номинальная потребляемая мощность (охлаждение), Вт	639	775	1005	1554	2005
Номинальная потребляемая мощность (обогрев), Вт	609	734	975	1420	1865
Параметры электропитания, В/Гц	220-240-/50	220-240-/50	220-240-/50	220-240-/50	220-240-/50
Номинальная сила тока (охлаждение/обогрев), А	3,1/2,9	3,7/3,5	4,8/4,7	7,4/6,8	9,5/8,8
Расход воздуха (внутренний блок), (охлаждение/обогрев), м ³ /ч	430/450	440/450	550/550	800/800	1000/1050
Осушение воздуха, л/ч	0,8	1	1,2	1,8	2,2
Уровень шума (внутренний блок), дБ(А)	19/22/25/29/34	22/25/29/33/35	25/29/34/39/41	29/32/38/40/43	37/41/45/49/51
Уровень шума (наружный блок), дБ(А)	48	48	50	52	54
Тип фреона	R32	R32	R32	R32	R32
Класс электрозащиты	I class	I class	I class	I class	I class
Класс энергоэффективности, (охлаждение/обогрев)	A/A	A/A	A/A	A/A	A/A

Модель	BRC-07TPO	BRC-09TPO	BRC-12TPO	BRC-18TPO	BRC-24TPO
Внутренний блок	BRC-07TPO-IN	BRC-09TPO-IN	BRC-12TPO-IN	BRC-18TPO-IN	BRC-24TPO-IN
Наружный блок	BRC-07TPO-OUT	BRC-09TPO-OUT	BRC-12TPO-OUT	BRC-18TPO-OUT	BRC-24TPO-OUT
Степень защиты от влаги, (внутренний/наружный блок)	IPX4 / IPX4	IPX4 / IPX4	IPX4 / IPX4	IPX4 / IPX4	IPX4 / IPX4
Диаметр труб (жидкость/газ), дюйм	1/4 3/8	1/4 3/8	1/4 3/8	1/4 1/2	1/4 5/8
Максимальная длина трассы, м	20	20	20	25	25
Максимальный перепад высот между блоками, м	8	8	8	8	8
Заправочный вес фреона, г	380	430	440	620	880
Диапазон рабочих температур (наружный воздух): охлаждение, °C	+15°C~+43°C	+15°C~+43°C	+15°C~+43°C	+15°C~+43°C	+15°C~+43°C
Диапазон рабочих температур (наружный воздух): обогрев, °C	-7°C~+24°C	-7°C~+24°C	-7°C~+24°C	-7°C~+24°C	-7°C~+24°C
Вес нетто (внутренний блок), кг	6,5	6,5	7,2	10	10
Вес брутто (внутренний блок), кг	8,5	8,5	9,2	13	13
Вес нетто (наружный блок), кг	20,5	23	25	30	39
Вес брутто (наружный блок), кг	22,5	25,0	27	32,5	41,5
Размер прибора (внутренний блок) ШxВxГ, мм	698x255x190	698x255x190	777x250x201	910x294x206	910x294x206
Размер прибора (наружный блок) ШxВxГ, мм	712x459x276	712x459x276	777x498x290	777x498x290	795x549x305
Размер в упаковке (внутренний блок) ШxВxГ, мм	764x325x257	764x325x257	840x315x260	979x372x277	979x372x277
Размер в упаковке (наружный блок) ШxВxГ, мм	765x481x310	765x481x310	818x520x325	835x575x328	835x575x328

УСЛОВИЯ ЭКСПЛУАТАЦИИ

Кондиционер воздуха необходимо использовать в температурном диапазоне указанном в таблице.

Таблица 2

Гарантированный диапазон рабочих температур, °C	Наружного воздуха (охлаждение/обогрев)	+15-43/-7-24
	Внутри помещения (охлаждение/обогрев)	+17-32/0-27

КОМПЛЕКТ ПОСТАВКИ

В комплектацию кондиционера воздуха (сплит-системы) входит:

- Блок кондиционера для внутренней установки - 1 шт.
- Блок кондиционера для наружной установки - 1 шт.
- Пульт дистанционного управления - 1 шт.
- Элементы питания для пульта ДУ - 2 шт.
- Руководство по эксплуатации - 1 шт.
- Гарантийный талон - 1шт.
- Упаковка блока внутренней установки - 1 шт.
- Упаковка блока наружной установки - 1 шт.

ОПИСАНИЕ ПРИБОРА

Кондиционер состоит из внутреннего и наружного блоков, соединенных трубопроводами. Управление кондиционером осуществляется с пульта дистанционного управления или с панели управления внутреннего блока.

- | | |
|----------------------------|--|
| 1. Воздухозаборная решетка | 8. Кнопка вкл/выкл прибора |
| 2. Панель | 9. Медная трубка газа (фреона)* |
| 3. Воздушный фильтр | 10. Трубка для отвода конденсата* |
| 4. Вертикальные жалюзи | 11. Воздуховыпускная решетка наружного блока |
| 5. Горизонтальные жалюзи | |
| 6. Защитное кольцо | |
| 7. Электропровод | |

* не входит в комплект поставки.



Рис. 1

УПРАВЛЕНИЕ ПРИБОРОМ

Управление кондиционером осуществляется с пульта дистанционного управления.

Аварийный метод эксплуатации:

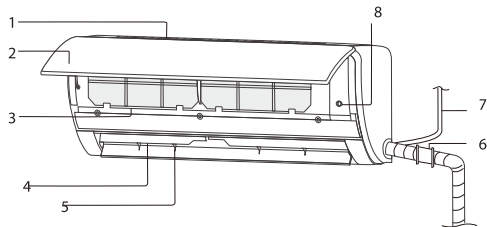
- При потере или повреждении дистанционного пульта можно включить или выключить кондиционер при помощи кнопки на панели внутреннего блока. Если кондиционер выключен, нажатие данной кнопки приводит к его включению. Если кондиционер включен, нажатие данной кнопки приводит к его выключению.

Регулировка направления воздушного потока:

- Направление воздушного потока возможно регулировать с помощью кнопок на пульте дистанционного управления, если эта функция доступна у данной модели кондиционера.
- В случае, если модель без функции автоматической регулировки направления потока влево-вправо, направление можно изменить вручную с помощью вертикальных жалюзи. Передвигая их руками, выберите оптимальное направление.

ВАЖНО! Просим вас хранить Гарантийный талон и чек на покупку в течение всего гарантийного срока. При покупке изделия требуйте проверку его комплектности и отсутствия механических повреждений, а так же полного правильного и четкого заполнения данного гарантийного талона в Вашем присутствии. Претензии по некомплектности и выявленным механическим повреждениям после продажи не принимаются. Для гарантийного ремонта предъявляйте Гарантийный талон вместе с чеком покупки с указанной датой покупки.

ПУЛЬТ ДИСТАНЦИОННОГО УПРАВЛЕНИЯ



Рис. 2

1. УВЕЛИЧИТЬ - Увеличение температуры или времени на 0,5 единиц
2. УМЕНЬШИТЬ - Уменьшение температуры или времени на 0,5 единиц
3. ВКЛ/ВЫКЛ - Включение / выключение прибора
4. ВЕНТИЛЯТОР - Выбор скорости вращения вентилятора: автоматическая / низкая / средняя / высокая
5. ТАЙМЕР - Установка автоматического включения / выключения
6. НОЧНОЙ РЕЖИМ - Активация режима сна
7. ЭКО - При нажатии этой кнопки в режиме охлаждения, температура возрастает на 2°C (по сравнению с установленной температурой). При нажатии этой кнопки в режиме обогрева, температура снизится на 2°C (по сравнению с установленной температурой)
8. РЕЖИМ - Выбор режима работы
9. ТУРБО - При нажатии этой кнопки в режиме охлаждения, прибор будет поддерживать самую низкую температуру 16°C. При нажатии

этой кнопки в режиме обогрева, прибор будет поддерживать самую высокую температуру 31°C. При том вентилятор будет работать в максимальном режиме в обоих случаях

10. **ВВЕРХ/ВНИЗ*** - Включение или выключение поворота дефлектора
11. **ИОНИЗАТОР*** - с помощью данной кнопки включается и отключается режим ионизации

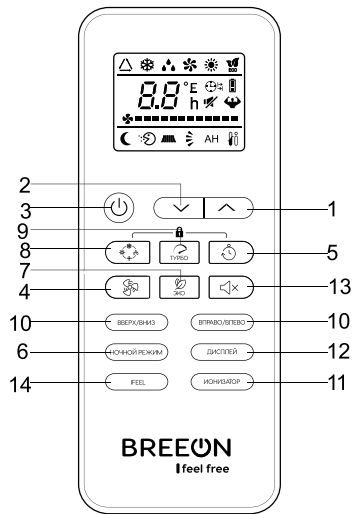
* отмеченные функции недоступны в некоторых моделях.

ИНДИКАТОРЫ ДИСПЛЕЯ ДИСТАНЦИОННОГО УПРАВЛЕНИЯ

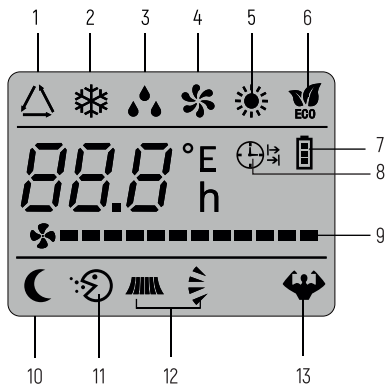

1. Индикатор автоматического режима
2. Индикатор режима охлаждения
3. Индикатор режима осушения
4. Индикатор режима вентиляция
5. Индикатор режима обогрева
6. Индикатор экономичного режима
7. Индикатор батареи питания
8. Индикатор выключения / включения таймера
9. Индикатор скорости вращения вентилятора
10. Индикатор режима сна
11. Индикатор режима ионизации
12. Индикатор положения воздушных лопастей
13. Индикатор режима турбо

Рис. 3

ПОДГОТОВКА ПУЛЬТА К РАБОТЕ

Как вставлять батарейки

Снимите крышку с батарейного отсека, сдвинув ее в направлении, указанном стрелкой.

Вставьте новые батарейки так, чтобы (+) и (-) батарейки были расположены верно. Закройте отсек крышкой, сдвинув ее на прежнее место.



Рис. 4

Внимание! Используйте 2 батарейки типа LR03 AAA на 1.5 В (мизинчиковые).

Не используйте аккумуляторные батарейки. Старые батарейки заменяются новыми при снижении яркости дисплея. Использованные батарейки должны утилизироваться в соответствии с нормами страны использования.

При первичной установке или смене батареек следует настроить ПДУ. Это очень просто: как только установка батареек окончена, символы ❄️ (охлаждение) и ☀️ (обогрев) начнут мигать. При нажатии любой кнопки во время появления на экране иконки режима охлаждения, ПДУ настраивается на режим «только охлаждения». При нажатии любой кнопки во время появления на экране иконки режима обогрева, ПДУ настраивается на режим обогрева.

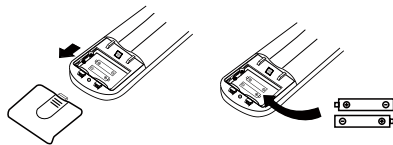

Рис. 5

Внимание! Направляйте ПДУ на приемник. Между ПДУ и приемником сигнала кондиционера не должно быть никаких лишних предметов. Не оставляйте ПДУ под прямыми солнечными лучами. Храните ПДУ на расстоянии не менее 1 м от телевизора и других электроприборов.

Рекомендации по размещению и использованию ПДУ

ПДУ может быть размещен на специальной настенной подставке.



Рис. 6

РЕЖИМЫ РАБОТЫ

Режим охлаждения

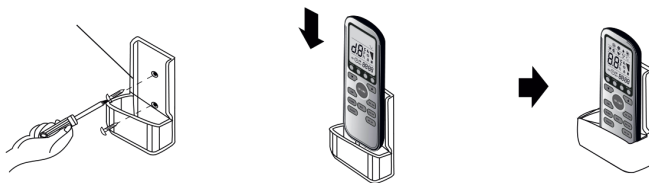

Рис. 7

Функция охлаждения позволяет кондиционеру охлаждать комнату и, в то же время, уменьшает влажность воздуха.

Чтобы активировать функцию охлаждения (COOL), нажмите кнопку «MODE» до появления на экране символа ❄️ (COOL).

Режим охлаждения активируется нажатием кнопок со стрелками и установке с их помощью температуры более низкой, чем в помещении.

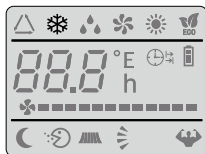
Для более успешной работы кондиционера, настройте температуру $\triangle \nabla$, а также скорость «FAN».

Режим обогрева



Рис. 8

Функция обогрева позволяет кондиционеру нагревать воздух.

Чтобы активировать функцию обогрева (HEAT) нажмите кнопку «MODE» до появления на экране символа ☀️ (HEAT).

Режим обогрева активируется нажатием кнопок со стрелками и установке с их помощью температуры более высокой, чем в помещении.

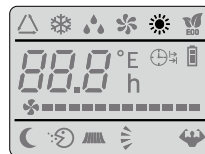
Для более успешной работы кондиционера, настройте температуру $\triangle \nabla$, а также скорость «FAN».

Внимание! Данное устройство оборудовано функцией «HotStart». При включении этой функции запуск осуществляется медленно, и после нескольких секунд начинает нагнетать теплый воздух.

Внимание! В режиме нагрева может автоматически включиться режим размораживания для снятия льда с испарителя. Эта процедура может длиться от 2-х до 10 минут, вентиляторы останавливаются. После размораживания, кондиционер автоматически возвращается в режим нагрева.

Режим таймера



Рис. 9

Таймер включен

Используется для автоматического включения кондиционера.

Запрограммировать время включения можно только при выключенном приборе.

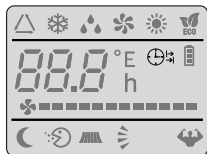
Нажмите кнопку «TIMER» (Таймер), установите нужную температуру нажатием кнопок со стрелками, снова нажмите кнопку «TIMER», задайте требуемое время с помощью кнопок со стрелками.

Нажимайте кнопки со стрелками до тех пор пока на экране не появится значение временного промежутка, соответствующего времени от момента установки таймера до желаемого момента начала работы кондиционера.

Внимание! До установки желаемого времени включения прибора, настройте желаемый режим включения с помощью кнопки «MODE» (режим) и скорость вентилятора с помощью кнопки «FAN» (вентилятор)

Выключите кондиционер (с помощью кнопки «ON/OFF»)

Внимание! Чтобы отменить установленную функцию, нужно еще раз нажать кнопку «TIMER».

Примечание: при отключении электроэнергии требуется заново установить таймер.

Таймер выключен

Используется для автоматического выключения кондиционера.

Запрограммировать время выключения можно только при включенном приборе.

Нажмите кнопку «TIMER» (Таймер), задайте требуемое время с помощью кнопок со стрелками.

Нажимайте кнопки со стрелками до тех пор, пока на экране не появится значение временного промежутка, соответствующего времени от момента установки таймера до желаемого момента завершения работы кондиционера.

Внимание! Для отмены установленной функции, нужно еще раз нажать кнопку «TIMER».

Внимание! При отключении электроэнергии требуется заново установить таймер.

Внимание! Когда время установлено верно, функция таймера может быть задана с шагом в полчаса.



Режим вентилятора

Рис. 10

При работе в режиме вентилятора кондиционер просто вентилирует помещение.

Для установки режима вентилятора «FAN», нажмите кнопку «MODE» (режим) до появления на дисплее значка .

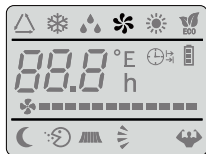
При нажатии кнопки «FAN» скорость вращения вентилятора меняется в такой последовательности: низкая/средняя/высокая/автоматическая.

В памяти кондиционера сохраняется скорость, которая была установлена в предыдущих режимах работы.

В автоматическом режиме кондиционер самостоятельно выбирает скорость вращения вентилятора и режим работы (охлаждение или обогрева).



Режим осушения

Рис. 11

С помощью этой функции понижается влажность воздуха и создаются более комфортные условия.

Для установки режима осушения, нажмите кнопку «MODE» (режим) до появления на экране символа  (DRY). Функция автоматически изменяет циклы охлаждения и вентиляции.

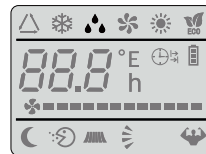
Режим AUTO - автоматический режим

Для включения автоматического режима работы, нажмите кнопку «MODE» до появления на дисплее символа .

В данном режиме скорость вентилятора и температура задается автоматически, в соответствии с температурой помещения (анализ воздуха осуществляется датчиком, расположенном во внутреннем блоке) для создания наиболее комфортных условий.



Рис. 12

Таблица 3

t среды	Режим работы кондиционера	Автоматическая t
< 20°C	Обогрев (для кондиционеров, оснащенных теплонасосами), вентилятор, (при отсутствии режима обогрева)	23°C
20°C - 26°C	Осушение	18°C
> 26°C	Охлаждение	23°C

Режим сна

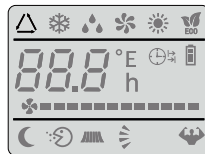



Рис. 13

Для активации режима сна, нажмите кнопку «SLEEP» на ПДУ до появления на дисплее символа . Функция «режима сна» автоматически настраивает температуру в помещении для создания комфортных условий для сна. В режиме охлаждения или осушения, установленная температура будет автоматически подниматься на 1°C каждые 60 минут. Всего температура поднимается на 2°C за 2 часа. После 10 часов работы в режиме сна, кондиционер автоматически отключается.

Режим ECO

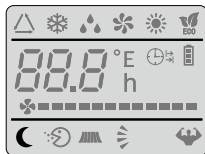



Рис. 14

Для активации режима ECO, нажмите кнопку «ECO» на ПДУ до появления на дисплее символа . Функция «режим ECO» позволяет экономично использовать вашу сплит-систему путем понижения температуры на 2°C в режиме обогрева и повышения температуры на 2°C в режиме охлаждения (по сравнению с установленной температурой).

Режим TURBO

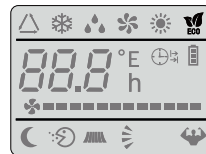



Рис. 15

Для активации режима TURBO нужно нажать одноименную кнопку на пульте дистанционного управления пока на дисплее не появится иконка .

Функция «Режим TURBO» позволяет максимально быстро и эффективно охладить или обогреть помещение. При нажатии кнопки в режиме охлаждения, прибор будет поддерживать минимально-возможную температуру 16°C, а в режиме обогрева поддерживаемая температура будет равна 31°C. В обоих случаях вентилятор будет функционировать в максимально быстром режиме.

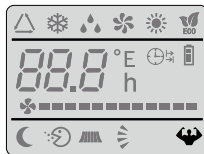
РУКОВОДСТВО ПО УСТАНОВКЕ

ВЫБОР МЕСТА УСТАНОВКИ КОНДИЦИОНЕРА

Внутренний Блок

1. Установите внутренний блок кондиционера на надежную стену, которая не подвергается вибрациям.
2. Отверстия впуска и выпуска воздуха не должны быть чем-либо заслонены: воздух должен свободно распространяться по комнате.
3. Не устанавливайте блок рядом с источником тепла, пара или воспламеняющегося газа.
4. Устанавливайте прибор рядом с электрической розеткой или отдельной цепью.
5. Не устанавливайте прибор в месте, где он будет подвержен воздействию прямых солнечных лучей.
6. Устанавливайте кондиционер таким образом, чтобы расстояние между внутренним и наружным блоком было минимальным
7. Устанавливайте прибор так, чтобы можно было осуществлять слив воды.
8. Регулярно проверяйте корректную работу прибора.
9. Оставьте расстояние между прибором и стеной или потолком, как показано на рисунке 16.
10. Установите внутренний блок так, чтобы фильтр был в легкодоступной зоне
11. Воздушный фильтр очищает воздух, поступающий в кондиционер, от пыли и посторонних частиц. При загрязнении фильтра производительность кондиционера резко снижается.

минимальное бронированное пространство (мм)



рис. 16



рис. 17

Наружный блок

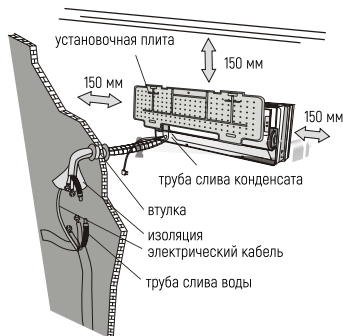
1. Не устанавливайте наружный блок рядом с источниками тепла, пара или воспламеняющегося газа.
2. Не устанавливайте блок в слишком ветреных или высоко загрязненных местах.
3. Не устанавливайте блок там, где ходят люди. Выберите место, где выхлоп воздуха и шум не будет мешать соседям.
4. Избегайте установку блока там, где он будет подвержен воздействию прямых солнечных лучей (в противном случае используйте дополнительную защиту прибора, которая не должна препятствовать

свободному впуску и выпуску воздуха).

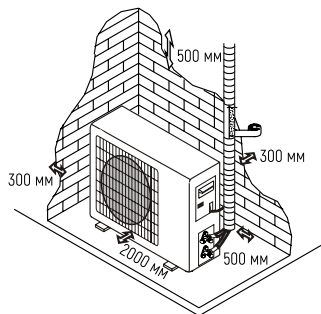
- Оставьте расстояние между прибором и какими-либо объектами, как показано на рис. 17, чтобы обеспечить свободную циркуляцию воздуха.
- Подберите для наружного блока устойчивое и безопасное место.
- Если наружный блок вибрирует во время работы, подложите под него резиновую подкладку.

Схема установки



рис. 18

Установка кондиционера может осуществляться только специалистами. Покупатель должен удостовериться в наличии у компании по установке или специалиста соответствующей квалификации и опыта.

УСТАНОВКА ВНУТРЕННЕГО БЛОКА

Перед началом установки решите, где будут располагаться внутренний и наружный блоки, учитывая так же и расстояния, которые следует оставить между кондиционером и стеной, потолком и любыми предметами.

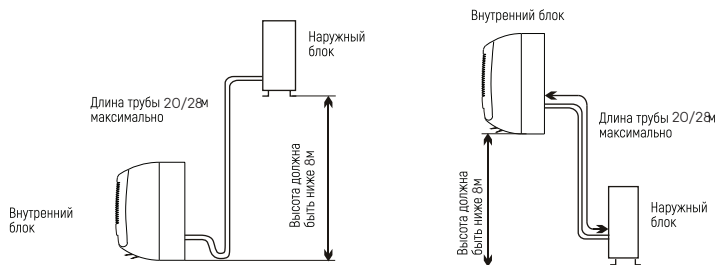
Внимание! Внутренний блок устанавливается непосредственно в желаемой комнате. Избегайте установки внутреннего блока в коридорах и проходных помещениях.

Внимание! Внутренний блок устанавливается на высоте не менее 2,5 метров от пола.

Крепление установочной плиты

1. С помощью нивелира обеспечьте точную горизонтальность и вертикальность осей установочной плиты.
2. Просверлите в стене отверстия диаметром 32 мм.
3. Вставьте в отверстия пластиковые анкеры.
4. С помощью крестообразных винтов (саморезов) закрепите установочный щит на стене.
5. Проверьте надежность крепления установочной плиты.

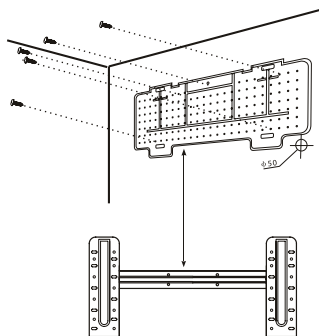

Примечание: форма установочной плиты может отличаться от представленной на рисунке, но установка производится аналогично.

Сверление отверстия в стене для трубы

1. Выберите место в стене для сверления отверстия для трубы (при необходимости), учитывая расположение установочной плиты.
2. Вставьте гибкий фланец в отверстие в стене для поддержания его чистоты и сохранности.

Внимание! Отверстие должно иметь небольшой наклон наружу.

Примечание: сливная труба также должна иметь наклон наружу во избежании протекания.



рис. 19



рис. 20

Электрические соединения - внутренний блок

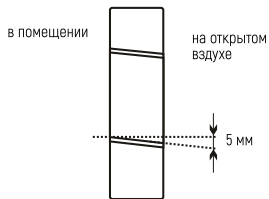
1. Поднимите переднюю панель.
2. Снимите крышку, как показано на рис. 20 (отвинтив винт или сломав крючки).
3. Схема электрических соединений указана на правой части блока под передней панелью.
4. Соедините кабеля с клеммой с винтовым креплением, в соответствии с номерами, соблюдая правила техники безопасности.

Внимание! Кабель, соединяющий внутренний и наружный блоки, должен быть для наружного использования.

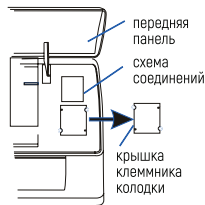
Внимание! Розетка должна находиться в зоне досягаемости, чтобы при необходимости прибор можно было отключить от сети. Следует обеспечить надежное заземление.

Внимание! Если силовой кабель поврежден, обратитесь в сервисный центр за предоставлением замены.

Примечание: кабели подсоединены к главной печатной плате внутреннего блока производителем, в соответствии с моделью кондиционера без клеммной колодки.

Монтаж труб для циркуляции хладагента

Трубы могут идти в одном из направлений, обозначенном цифрами на рис. 21. Если труба идет в направлении 1 или 3, сделайте резакон прорез с нужной стороны пластикового корпуса внутреннего блока.

Ведите трубы по направлению к отверстию в стене и свяжите вместе с помощью изолянты медные трубы, сливную трубу и электрокабели. Сливная труба должна при этом располагаться внизу, так, чтобы конденсат мог свободно стекать.

1. Не снимайте с трубы защитный колпачок перед монтажом, чтобы избежать попадания внутрь влаги или загрязнений.
2. Если труба часто подвергается сгибанию или растяжению, она может утратить свою гибкость. Не следует сгибать трубу более трех раз в одном месте.
3. Разворачивайте свернутую трубу осторожно, распрямляя ее, как показано на рисунке.



рис. 21

Соединение с внутренним блоком

1. Удалите колпачок с трубы внутреннего блока (проверьте, что внутрь не попали загрязнения).
2. Вставьте конусную гайку и установите фланец на самый конец соединительной трубы.
3. Закрепите соединение с помощью двух гаечных ключей, работая в противоположных направлениях.

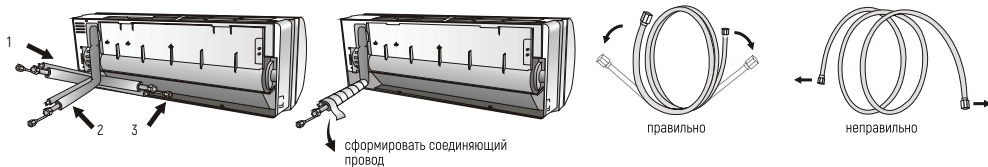

рис. 22

Дренаж конденсата внутреннего блока

Дренаж конденсата внутреннего блока необходим для успешного монтажа.

1. Установите сливной шланг под трубой, стараясь не создавать сифон.
2. Сливной шланг должен быть наклонен для обеспечения слива.
3. Не сгибайте сливной шланг, не оставляйте его висеть, не сворачивайте и не опускайте его конец в воду. Если к сливному шлангу добавлено удлинение, удостоверьтесь, что место соединения обмотано изоляцией.
4. Если трубы идут вправо, электрокабель и сливной шланг должны быть обмотаны изоляцией и прикреплены в задней части блока к трубам.
5. Вставьте соединение труб в соответствующее отверстие.
6. Нажмите, чтобы присоединить трубы к основанию.

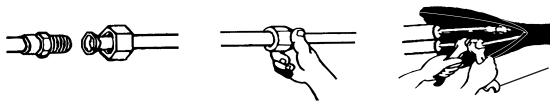

рис. 23

завернуть виниловой лентой

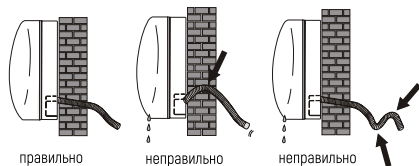

рис. 24

Монтаж внутреннего блока

После монтажа труб, произведенного в соответствии с инструкцией, проведите соединительные кабеля. Затем установите сливную трубу. Затем обмотайте трубу, кабели и сливную трубу изолирующим материалом (рис. 24).

1. Подготовьте трубы, кабели и сливной шланг.
2. Обмотайте соединительные части труб изоляцией, защитив сверху виниловой плёнкой.
3. Проведите связанные трубы, кабели и сливную трубу через отверстие в стене и надежно закрепите внутренний блок на верхней части установочной плиты.
4. Плотно прижмите нижнюю часть внутреннего блока к установочной плите.

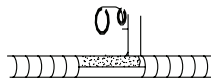

рис. 25

УСТАНОВКА НАРУЖНОГО БЛОКА

Монтаж наружного блока

1. Внешний блок должен быть установлен на крепкую и надежную стену и закреплен.
2. Перед присоединением труб и кабелей следует: выбрать оптимальное расположение на стене, предусмотрев пространство для удобства технического обслуживания.
3. Прикрутите кронштейн к стене с помощью анкеров, подбор которых зависит от типа стены.
4. Используйте большее количество анкеров, чем обычно требуется для такого веса, чтобы избежать вибрирования в ходе работы, и чтобы обеспечить надежное крепление кондиционера надолго.
5. Блок должен быть установлен в соответствии с ограничениями и правилами Вашей страны.

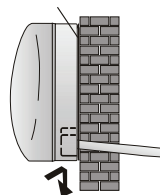
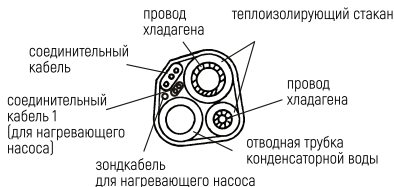
Дренаж конденсата наружного блока (только для моделей с теплонасосом)

Конденсат и лёд, образовавшийся в наружном блоке может быть выведен через сливную трубу.

1. Дренажное отверстие должно находиться в 25 миллиметровом отверстии блока, как показано на рисунке.
2. Соедините сливную трубу и сливное отверстие. Позаботьтесь о том, чтобы вода сливалась в подходящее для этого место.



рис. 26



рис. 27

Электрические соединения

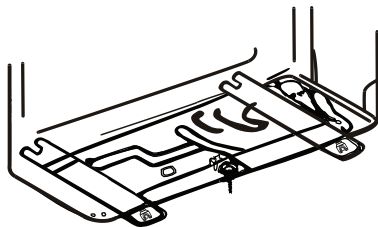
1. Снимите крышку.
2. Подсоедините провода кабеля к клеммной табличке, используя ту же нумерацию, что и во внутреннем блоке.

3. Для настройки электрических соединений изучите электрическую схему на задней поверхности крышки.
4. Зафиксируйте кабели тросовым зажимом.
5. Обеспечьте надежное заземление.
6. Закройте крышку.

Соединения труб

Вверните конусные гайки в наружный блок, выполняя ту же последовательность действий, что и для внутреннего блока. Чтобы избежать протечки, обратите внимание на следующие моменты:

1. Затяните конусные гайки с помощью двух ключей. Старайтесь не повредить трубы.
2. Если вращающийся момент недостаточно затянут, может возникнуть протечка. При чрезмерном затягивании вращающегося момента также вероятна протечка, поскольку фланец может быть поврежден.
3. Наиболее надежное крепление обеспечивается с помощью использования ключа с ограничением по крутящему моменту и нераздвижного гаечного ключа.



рис. 28

СПУСК ВОЗДУХА И ВЛАГИ ●

Накопление воздуха и влаги в цепи хладагента приводит к неполадкам компрессора. Соединив внутренний и наружный блоки, устраните воздух и влагу из цепи хладагента с помощью вакуумного насоса.

Спуск воздуха и влаги внутреннего блока

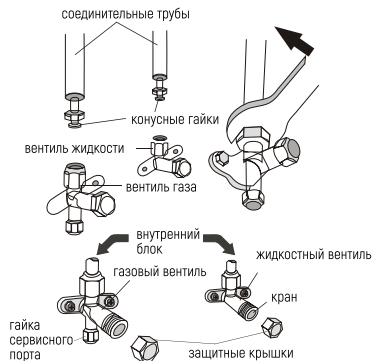
После того, как внутренний и наружный блоки будут соединены, выпустите воздух из цикла хладагента с помощью вакуумного насоса:

1. Открутите и снимите колпачки с двухсторонних и трехсторонних вентиляей.
2. Открутите и снимите колпачки с сервисного отверстия.
3. Подсоедините шланг вакуумного насоса к сервисному отверстию.
4. Работайте вакуумным насосом 10-15 минут до достижения абсолютного вакуума (10 мм ртутного столба).
5. Продолжая работать вакуумным насосом, закрутите в месте соединения ручку низкого давления вакуумного насоса. Остановите вакуумный насос.
6. Приоткройте на 1/4 оборота двухсторонний вентиль и закройте его через 10 секунд. Проверьте все соединения деталей на предмет подтекания с помощью жидкого мыла или электронного прибора для определения протечки.
7. Поверните двухсторонние и трехсторонние вентили.
8. Отсоедините шланг вакуумного насоса.
9. Наденьте и закрутите колпачки вентиляей.



рис. 29

ПОСЛЕДНИЕ ШАГИ ●

Оберните все соединения внутреннего блока изоляционным материалом и зафиксируйте изолентой.

1. Зафиксируйте излишки сигнального кабеля, прикрепив его к трубам или внешнему блоку.
2. Зафиксируйте трубы на стене (предварительно обмотав их изолентой) с помощью зажимов или пластиковых креплений.
3. Закройте отверстие в стене, через которое проходят трубы так, чтобы исключить проникновение через него влаги и воздуха.

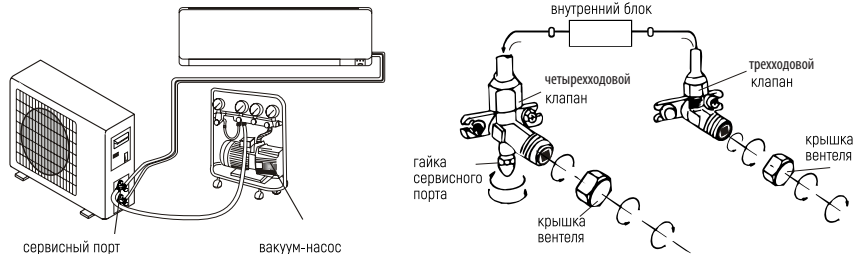
Тестирование внутреннего блока

1. Происходит ли нормально включение/выключение прибора, включение вентилятора?
2. Функционируют ли режимы должным образом?
3. Работает ли таймер, сохраняются ли настройки?
4. Горят ли лампочки-индикаторы?
5. Функционирует ли должным образом клапан направления потока воздуха?
6. Регулярно ли сливается ли конденсат?

Тестирование наружного блока

1. Возникает ли во время работы прибора ненормальный шум или вибрации?
2. Может ли шум, поток воздуха или слив воды доставить неудобство соседям?
3. Нет ли протечки охлаждающей жидкости?

Примечание: электроконтроллер позволяет компрессору начать работу только спустя три минуты после поступления напряжения в систему.

ИНФОРМАЦИЯ ДЛЯ УСТАНОВЩИКА

Схема монтажа

Для различных моделей схемы электропроводки могут быть разными.

Пожалуйста, обратитесь к электрическим схемам, наклеенным на внутреннем и наружном блоке соответственно.

На внутреннем блоке схема проводки наклеивается под передней панелью.

На наружном блоке схема проводки наклеивается на задней части наружной крышки ручки.

Обратите внимание: для некоторых моделей провода подключены к плате управления внутреннего блока производителем без клемной колодки.



рис. 30

ПОИСК И УСТРАНЕНИЕ НЕИСПРАВНОСТЕЙ

В случае возникновения аварийных ситуаций обратитесь к способам устранения неисправностей, указанных в таблице 4. В случае невозможности решения проблем указанными способами обратитесь в сервисный центр.

Таблица 4

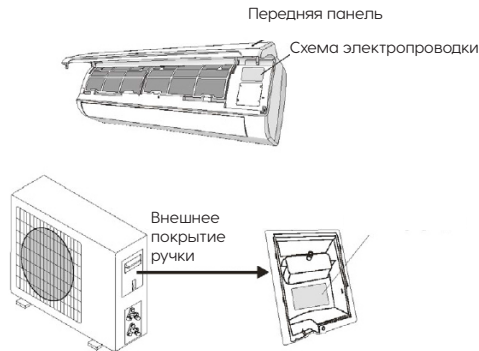
Неполадка	Вероятная причина	Устранение причины
Прибор не работает	Отключение электропитания/вилка не включена в розетку	Подключите электропитание/вставьте вилку в розетку
	Повреждение вентилятора наружного или внутреннего блока	Заменить в специализированном сервисном центре
	Повреждение термоманитного прерывателя цепи компрессора	Заменить в специализированном сервисном центре
	Поврежден предохранитель или плавкий предохранитель	Заменить в специализированном сервисном центре
	Повреждены контакты или вилка не включена в розетку	Заменить в специализированном сервисном центре или включить вилку в розетку
	Иногда работа останавливается для предохранения прибора	Обратиться в специализированный сервисный центр
	Напряжение в сети ниже или выше допустимого для прибора	Обеспечьте напряжение питания аппарата 220 В
	Активна функция включения таймера	Отключите таймер
	Поврежден щит электронного управления	Обратиться в специализированный сервисный центр

Неприятный запах	Загрязнен фильтр	Почистите фильтр	
Из воздуховыпускного отверстия идет туман	Это происходит, если воздух в комнате становится очень холодным, например в режимах «Охлаждение» и «Осушение»	Увеличьте температуру	
Странный звук	Звук возникает из-за расширения и сжатия передней решетки от смены температур и не свидетельствует о наличии проблемы.		
	Неподходящая настройка температуры	Настройте температуру	
	Отверстия входа или выхода воздуха заслонены чем-либо	Устраните заслон	
	Грязный воздушный фильтр	Почистите фильтр	
	Вентилятор настроен на минимальную скорость	Увеличьте скорость вращения вентилятора	
	Другие источники тепла в помещении	Устраните другие источники тепла	
Недостаточный поток теплого или холодного воздуха	Нет хладагента	Обратиться в специализированный сервисный центр	
	Прибор не работает	ПДУ находится на слишком большом расстоянии от внутреннего блока	Поднесите ПДУ ближе к устройству
	Батарейки ПДУ сели	Замените батарейки	
Дисплей выключен	Между ПДУ и внутренним блоком находятся препятствия	Устраните препятствия	
	Функция «LIGHT» (свет) активна	Отключите данную функцию (опция)	
	Отключение электропитания	Включите электропитание	

Немедленно выключите кондиционер и отсоедините шнур от сети, если:

- Работающий прибор издает непонятные звуки
- Поврежден щит электронного управления
- Повреждены плавкие предохранители или выключатели
- В прибор попала вода или какие-либо предметы
- Кабели или розетка перегрелись
- От прибора исходит сильный запах

Коды ошибок

Таблица 5

Код	Описание
E0	Нет связи между внешним и внутренним блоками, проверьте межблочное соединение, платы внутреннего и внешнего блоков
EC	Ошибка в связи блоков
E1	Неисправность датчика наружного блока
E2	Неисправность датчика температуры испарителя
E3	Неисправен датчик температуры конденсатора
E4	Система неисправна
E5	Несоответствие типа
E6	Ошибка двигателя внутреннего блока
E7	Датчик температуры внешнего блока

E8	Датчик температуры нагнетания компрессора
E9	Неисправна инверторная плата
EF	Двигатель вентилятора внешнего блока
EA	Датчик тока
EE	Неисправность ПЗУ, прошивки
EP	Термореле отключения компрессора
EU	Датчик напряжения
EH	Датчик температуры всасывающей трубы
P1	Низкое/высокое напряжение питания
P2	Защита от превышения тока
P4	Защита от перегрева
P5	Защита от переохлаждения в режиме охлаждения
P6	Защита от перегрева в режиме охлаждения
P7	Защита от перегрева в режиме нагрева
P8	Защита наружного блока от перегрева / недогрева
P9	Неисправность в программном обеспечении
P0	Неисправность в аппаратном управлении

УХОД И ОБСЛУЖИВАНИЕ

Перед тем, как приступить к чистке, отключите кондиционер от электросети.

Очистка внутреннего блока и пульта дистанционного управления:

Очистку внутреннего блока и пульта ДУ выполняйте сухой мягкой тканью. Если внутренний блок слишком загрязнен, смочите ткань холодной водой. Запрещается чистить влажной тканью пульт ДУ.

Во избежание повреждения краски или деталей кондиционера не пользуйтесь для чистки щетками и не оставляйте их на поверхности внутреннего блока. Во избежание повреждения поверхности или деформации деталей кондиционера не пользуйтесь для чистки бензином, растворителями, чистящими порошками или другими химически активными веществами.

Перед длительным перерывом в работе кондиционера:

1. Включите кондиционер на несколько часов в режиме вентиляции. Это позволит полностью просушить его внутренние элементы
2. Отключите кондиционер от электросети.
3. Извлеките из пульта ДУ элементы питания.

Предпусковые проверки:

- Убедитесь, что воздушный фильтр установлен.
- Убедитесь, что воздухозаборная и воздуховыпускная решетки наружного блока не загорожены посторонними предметами.

Очистка воздушного фильтра:

Воздушный фильтр очищает воздух, поступающий в кондиционер, от пыли и посторонних частиц. При загрязнении фильтра производительность кондиционера резко снижается. При постоянной эксплуатации кондиционера фильтр следует чистить каждые две недели. Если кондиционер установлен в помещении с запыленной атмосферой, то воздушный фильтр следует чистить чаще.

Для извлечения фильтра:

1. Откройте панель внутреннего блока и извлеките воздушные фильтры.
2. Очистите фильтр пылесосом, или сполосните его в чистой воде.
3. Если фильтр сильно загрязнен, почистите его мягкой щеткой и промойте в слабом моющем растворе, затем просушите в прохладном месте.
4. При чистке фильтра пылесосом, держите его загрязненной поверхностью вверх.
5. При промывании фильтра в воде, держите его загрязненной поверхностью вниз.
6. Не сушите фильтр на солнце или вблизи огня.
7. Установите воздушный фильтр в исходное положение и закройте панель.

Уважаемые покупатели!

В случае возникновения вопросов или проблем, связанных с кондиционерами торговой марки Breeon и ее сервисным обслуживанием, просим вас обращаться к продавцу/региональному представителю или в ближайший авторизованный сервисный центр TM Breeon.

Информация по сервисным центрам находится на сайте: www.breeon.ru

ГАРАНТИЙНЫЕ ОБЯЗАТЕЛЬСТВА

Уважаемый покупатель!

Официальный срок службы кондиционеров - 10 лет, при условии соблюдения всех правил эксплуатации. Учитывая высокое качество, надежность и степень безопасности кондиционеров **TM Breeon**, фактический срок эксплуатации может значительно превышать официальный.

Во избежание недоразумений, убедительно просим вас внимательно изучить Руководство по эксплуатации изделия и условия гарантийного обязательства, проверить правильность заполнения гарантийного талона. Гарантийный талон действителен только при наличии четко и правильно указанных: модели, даты покупки, четких печатей фирмы продавца и подписи покупателя.

Модель должна соответствовать указанной в гарантийном талоне. При нарушении этих условий, а так же в случае, когда данные, указанные в гарантийном талоне, изменены или стерты, талон признается недействительным. Данным талоном **TM Breeon** подтверждает принятие на себя обязательств по удовлетворению законных требований потребителей в случае обнаружения недостатков изделия. Однако **TM Breeon** оставляет за собой право отказать в гарантийном сервисном обслуживании изделия, в случае несоблюдения изложенных выше условий, указанных на оборотной стороне гарантийного талона.

Настоящие гарантийные обязательства выдаются изготовителем (**TM Breeon**) в дополнение к конституционным, гражданским и иным правам потребителей и ни в коей мере их не ограничивают.

Условия гарантийных обязательств.

Гарантийный талон **TM Breeon** дает право на устранение доказанных заводских дефектов приобретенного изделия в течение гарантийного срока, покрывая полную стоимость запасных частей и работ по ремонту изделия. Гарантийные обязательства распространяются на производственные дефекты, возникшие по вине изготовителя. Транспортные расходы и услуги по демонтажу и установке изделия оплачиваются непосредственно потребителем. Гарантийный срок исчисляется со дня продажи изделия, который указан в гарантийном талоне и чеке покупки. При отсутствии в гарантийном талоне и/или чеке даты продажи, гарантийный срок исчисляется с момента изготовления изделия.

Просим Вас хранить Гарантийный талон и чек на покупку в течение всего гарантийного срока. При покупке изделия требуйте проверку его комплектности и отсутствия механических повреждений, а так же полного правильного и четкого заполнения данного гарантийного талона в Вашем присутствии. Претензии по комплектности и выявленным механическим повреждениям после продажи не принимаются. Для гарантийного ремонта предъявляйте Гарантийный талон вместе с чеком покупки с указанной датой покупки.

Вы можете воспользоваться услугами любых других квалифицированных специалистов, однако, в случае если изделие вышло из строя вследствие неправильной установки и подключения, Вы теряете право на бесплатное гарантийное обслуживание.

Изготовитель и уполномоченное лицо изготовителя снимают с себя любую ответственность за возможный вред, прямо или косвенно нанесенный данным прибором людям, животным, имуществу в случае, если это произошло в результате несоблюдения правил и условий эксплуатации, установки прибора, умышленных или неосторожных действий потребителя и/или третьих лиц, а также в случае ситуаций, вызванных природными и/или антропогенными форс-мажорными явлениями.

НОРМАТИВНЫЕ ДОКУМЕНТЫ

Товар (прибор, изделие) соответствует требованиям:

ТР ТС 004/2011 «О безопасности низковольтного оборудования», утвержден Решением Комиссии Таможенного союза №768 от 16 августа 2011 года.

ТР ТС 020/2011 «Электромагнитная совместимость технических средств», утвержден Решением Комиссии Таможенного союза №879 от 9 декабря 2011 года. Информацию о сертификате соответствия спрашивайте у продавца.

ТРАНСПОРТИРОВКА И ХРАНЕНИЕ

1. При транспортировании должны быть исключены любые возможные удары и перемещения упаковки внутри транспортного средства.
2. При транспортировке и хранении должны строго соблюдаться требования манипуляционных знаков на упаковке прибора.

Таблица 6

Температурные требования	Транспортировка и хранение	от -30°C до +50°C
Требования к влажности*		От 15% до 85% (нет конденсата)

Мы изучаем новые технологии и постоянно улучшаем качество нашей продукции. Технические характеристики, конструкция и комплектация могут быть изменены без предварительного уведомления.

Продукция должна храниться в сухих, проветриваемых складских помещениях при температуре не ниже -30°C.

ИНФОРМАЦИЯ О СЕРТИФИКАЦИИ

Изделие соответствует директиве ЕЕС 89/336, касающейся электромагнитного оборудования. Гарантируется безотказная работа изделия в соответствии со сроками, указанными в гарантийных обязательствах. Обязательно ознакомьтесь с условиями гарантии и требуйте от продавца правильного и четкого заполнения гарантийного талона. При отсутствии копии документа соответствия в комплекте поставки, спрашивайте копию у продавца.

Изготовитель*: TCL Air Conditioner (Zhongshan) Co., Ltd. China / Произведено в Китае.

Импортер*: ООО "К-Трейд", РФ, 125284, г. Москва, ш. Хорошёвское, д. 32а, этаж 3 помещ. Va, ч. Каб. 7, оф. 317

*** Данные могут быть изменены в связи со сменой изготовителя, продавца, уполномоченного лица, производственного филиала, импортера в РФ и\или страны ЕТС. Актуальная информация указывается на дополнительной наклейке, размещенной на упаковке изделия.**

Серийный номер изделия: указан в составе кода на этикетке с маркировкой «ID LINE», расположенной на изделии и\или упаковке изделия. Также может быть указан на той же этикетке отдельно как «Серийный номер» и \ или «Serial number»

Сервисные центры Изготовителя: указаны в гарантийном талоне; при отсутствии в гарантийном талоне списка сервисных центров считать таковыми уполномоченное изготовителем лицо, а также сервисные центры, заявленные на сайте Изготовителя - **www.breeon.ru**.

ГАРАНТИЙНЫЙ ТАЛОН

Гарантийные обязательства **TM Breeon**, предоставляемые сервисными центрами изготовителя, распространяются только на изделия, предназначенные **TM Breeon** для поставок и реализации на территории России, приобретенные на этой же территории и прошедшие сертификацию на соответствие ГОСТам и стандартам страны, где предоставляется гарантийное обслуживание. Изготовитель несет гарантийные обязательства в течение **36 месяцев** с даты первоначальной покупки (при отсутствии нарушений настоящих Условий) на всю продукцию **TM Breeon**.

Досрочное прекращение гарантийного обслуживания

Все условия гарантии регулируются Законодательством страны представления и Законом о защите прав потребителей, в частности, отказ в бесплатном гарантийном обслуживании может быть вызван:

- Нарушением при оформлении гарантийного талона при продаже изделия;
- Отсутствием товарного или кассового чека о продаже изделия;
- Наличием следов механических повреждений, возникших после передачи изделия потребителю;
- Наличием повреждений, вызванных несоответствием стандартам параметров питающих сетей и других подобных внешних факторов, а также вызванных использованием нестандартных и/или некачественных принадлежностей, запасных частей, элементов и т.д.;
- Нарушением инструкции/руководства по эксплуатации данного изделия;
- Наличием следов несанкционированного вскрытия и/или ремонта изделия (за исключением случаев, предусмотренных руководством по эксплуатации).

Гарантийные обязательства не распространяются на перечисленные ниже принадлежности, изделия, если их замена не связана с разборкой самого изделия:

- на электрические кабели питания, штепсельные вилки;

- монтажные приспособления, инструмент и документацию, прилагаемую к изделию.

Изготовитель не несет гарантийных обязательств за изделие в следующих случаях:

- если изделие, предназначенное для личных (бытовых, семейных) нужд, использовалось для осуществления предпринимательской деятельности, а также в иных целях, не соответствующих его прямому назначению;
- если на изделии отсутствует маркировочная табличка изготовителя;
- если на изделии имеются следы несанкционированного вскрытия и попыток неквалифицированного ремонта;
- если дефект вызван изменением конструкции или электрической схемы изделия, не предусмотренными изготовителем;
- если обнаружены повреждения, вызванные попаданием внутрь изделия посторонних предметов, веществ, жидкостей, насекомых, большого количества пыли;
- если дефект вызван действием непреодолимых сил, несчастными случаями, умышленными или неосторожными действиями потребителя или третьих лиц.

Дата изготовления данной серии:

См. на приборе

Заполнить при продаже в присутствии покупателя

Изделие :

Модель :

Серийные номер :

Дата продажи : « » 20 ____ года

«Проверил и продал» :

Адрес продавца :



**Исправленное изделие в полном комплекте с руководством по эксплуатации получил.
С условиями гарантии ознакомлен и согласен**

.....
Для сервисных центров

1**ОТРЫВНОЙ ТАЛОН**

с/н.....

Модель.....

Дата продажи.....

.....

2**ОТРЫВНОЙ ТАЛОН**

с/н.....

Модель.....

Дата продажи.....

.....

3**ОТРЫВНОЙ ТАЛОН**

с/н.....

Модель.....

Дата продажи.....

.....

4**ОТРЫВНОЙ ТАЛОН**

с/н.....

Модель.....

Дата продажи.....

.....

Для записей

.....

.....

.....

.....

.....

.....

.....

.....

.....

.....

.....

.....

.....

.....

.....

.....

.....

.....

Для записей



breon.ru

Генеральный дистрибьютор торговой марки Breon
на территории России и стран СНГ ООО «К-Трейд»

www.ktrade.ru
+7 499 281-62-00

